

Sicis Backlighting Systems

SICIS[®]

Technical Info

TYPE A

SICIS LED panels offre un sistema d'illuminazione innovativo. Ottiene una luminosità uniforme su un'ampia superficie in pochi mm di spessore.

SICIS LED panels offers an innovative lighting system. Obtain a luminous uniformity on a wide surface in only a few mm of thickness.

VANTAGGI DEI PANNELLI SICIS LED PANELS:

- PANNELLI SENZA BORDO Nessun punto d'ombra tra i vari pannelli
- La possibilità di unire più pannelli senza punti d'ombra offre un'infinita fonte di luce
- RISPARMIO ENERGETICO indicativamente stimato tra il 60% e 80% rispetto alle fonti di luce tradizionali.
- ELEVATA DURATA NEL TEMPO, stimata mediamente 50.000 h.
- COSTI DI MANUTENZIONE RIDOTTI grazie alla lunga durata nel tempo.
- MOLTEPLICI POSSIBILITÀ D'INSTALLAZIONE grazie allo sviluppo di ogni progetto da personale altamente specializzato.
- FLESSIBILITÀ DI UTILIZZO, dall'ambito pubblicitario, all'illuminazione funzionale, alla retroilluminazione e segnalazione.
- GRANDI FORMATI

ADVANTAGES OF SICIS LED PANELS:

- *FRAMELESS LED PANELS* minimizes shadows between the panels possibility to unite several panels offering a consistent even light
- *ENERGY SAVING* approximately estimated between 60% and 80% compared to traditional light sources
- *HIGH TIME DURATION*, estimated on average between 50.000h
- *REDUCED MAINTENANCE COSTS* thanks to a long-lasting duration
- *MULTIPLE INSTALLATION POSSIBILITIES*
- *CONTINUOUS AND FLUID LIGHT SOURCE*, homogeneous and clean emission during use.
- *EASY CLEANING AND MAINTENANCE*
- *FLEXIBILITY OF USE*, from signage, to functional lighting, to backlighting and signaling.
- *LARGE FORMAT*

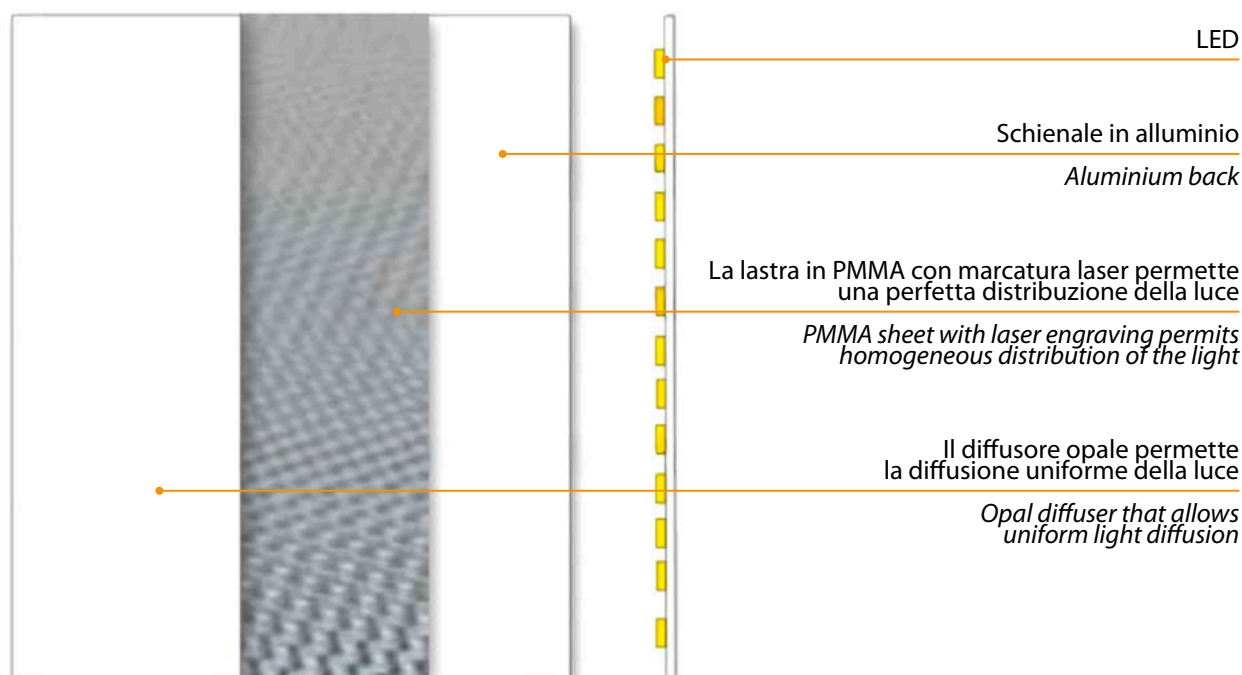

Sicis Backlighting Systems

TYPE A

SEZIONE mm / SECTION mm

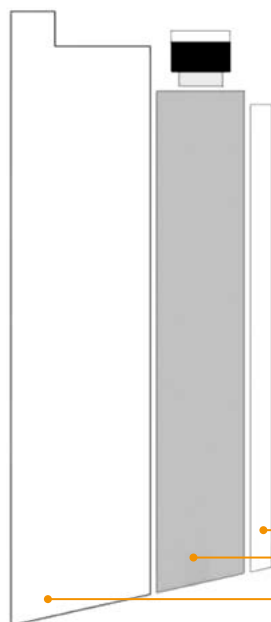

CARATTERISTICHE

Spessore: 24/29 mm

Peso: 22 Kg/m²

ELETTRICHE:

Voltaggio: 24 VDC

Consumi:

- Bianco 20W/m

Dimmerabilità: DALI - LUTRON - DMX

- PWM - PUSH - 0..10V/1..10V - Bluetooth -

Radiocomando

Posizionamento LED 1/2/4 lati

GENERALI:

Ambiente di utilizzo: Interno

Durata stimata: 50.000 h

FEATURES

Thickness: 24/29 mm

Weight: 22 Kg/m²

ELECTRICAL:

Voltage: 24 VDC

Power consumptions:

- White 20W/m

Dimmable: DALI - LUTRON - DMX - PWM - PUSH - 0..10V/1..10V - Bluetooth - Remote control

LED positioning: 1/2/4 sides

GENERAL:

Use: Indoor

Life time: 50.000 h

Grado IP - IP Level: 40

PANEL

SHEET WITH LASER ENGRAVING

DIFFUSER

SPESSORE PANNELLO / PANEL THICKNESS

H. 24/29mm

CARATTERISTICHE LED / LED FEATURES

LED	Osram
CRI	Ra>90 - R9>50
SDCM	33
Durata utile / Life time	L70 B50 = 50.000 h a 25°C
Posizionamento LED / LED positioning	LED positioning — 1/2/4 lati /sides

ELETTRICHE / ELECTRICAL

Voltaggio / Voltage	24 VDC
Alimentatore / Power supply-controller	Su richiesta - Upon request
Controller / Remote driver	Su richiesta - Upon request
Dimmerabilità / Dimmable	Su richiesta - Upon request
Cavo alimentazione / Power cable	2m long standard

CONSUMI / POWER CONSUMPTIONS

Bianco / White	20 W/m
----------------	--------

MARCHI / MARKS



TYPE A

FISSAGGIO / FIXING

ZANCHE REGGI-PENSILE DA FISSARE A PARETE
 FIX LOOSE BRACKETS TO WALL

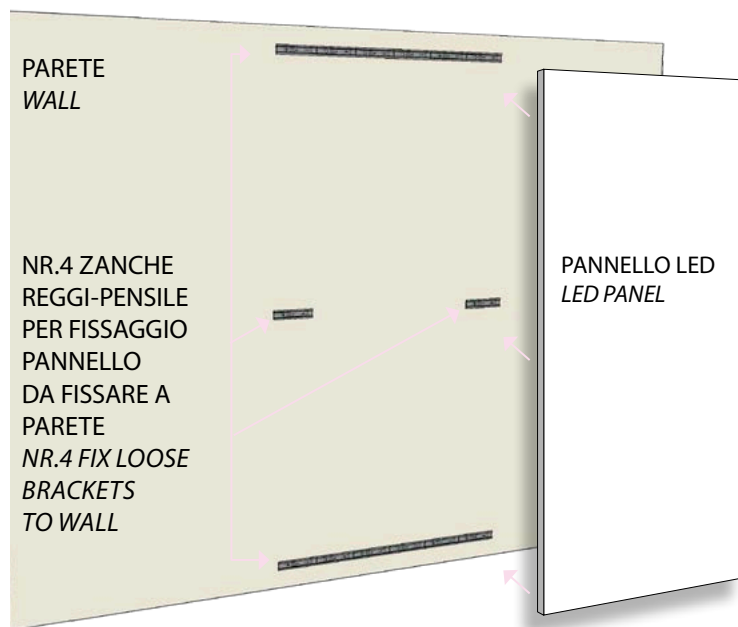
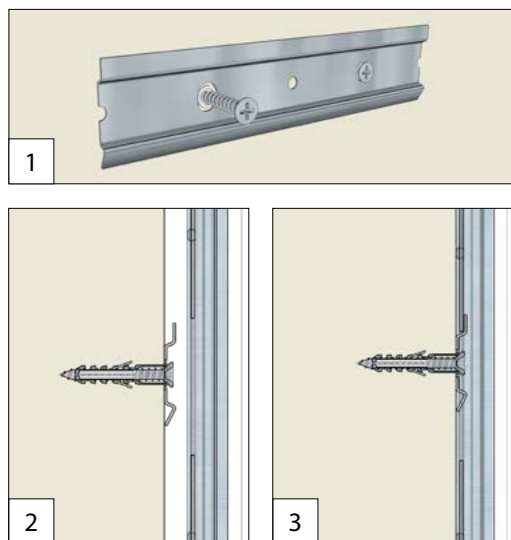

USCITA CAVO / CABLE OUTPUT

Posizione STANDARD uscita cavo / STANDARD position cable output

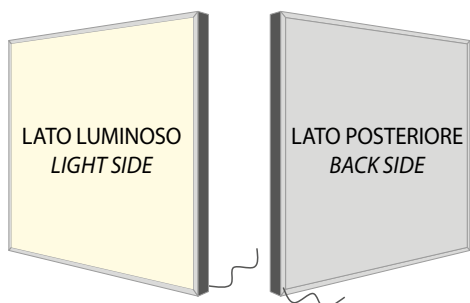

L'uscita cavo di alimentazione, se non diversamente specificato, è posizionata sul lato posteriore del pannello in basso a sinistra.
 La lunghezza del cavo di alimentazione è determinata dalle dimensioni del pannello LED, dalla tipologia d'installazione o da specifiche richieste del cliente (previa verifica delle cadute di tensione).
 Il numero dei cavi può variare a seconda delle dimensioni del pannello LED.

*Standard location of the exit cable is located lower left rear side.
 The power cable's location may change according to the panel's dimension, mounting system and customer request (our technical department will check the absence of voltage drops). The amount of power cables' number may change according to the panel's Dimension.*



LUNGHEZZA PANNELLO LED >2000mm / LENGTH LED PANEL >2000mm

I pannelli LED di lunghezza superiore a 2000mm, sono alimentati da entrambi i lati (testa/coda).
 All the LED Panels with >2000 mm size are powered on both ends (end to end).

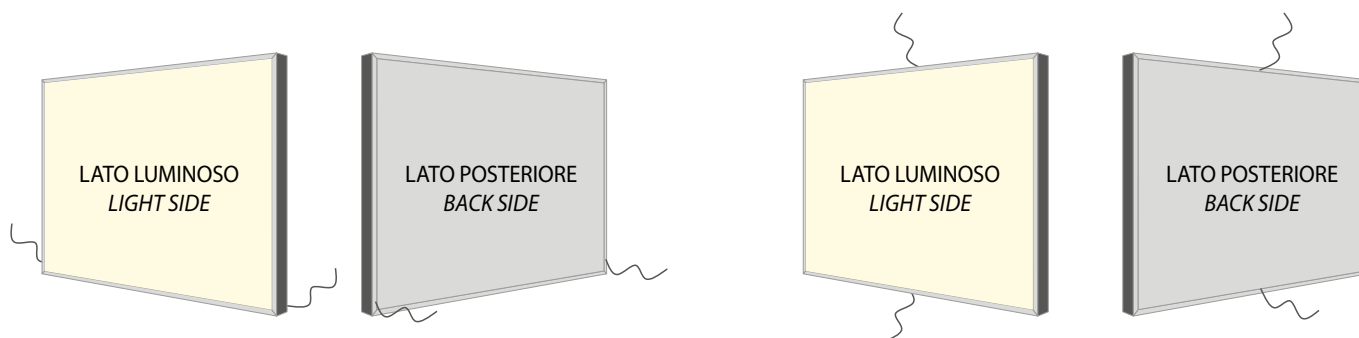

TYPE A

COLORE LED / LED COLOR

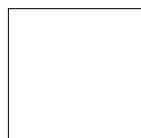

N
BIANCO NEUTRO
NEUTRAL WHITE

DIFFUSORE / DIFFUSER



O
OPALE 120°
OPAL 120°

CARATTERISTICHE FISICHE / PHYSICAL CHARACTERISTICS

DIMENSIONI MINIME E MASSIME REALIZZABILI mm / MINIMUM AND MAXIMUM DIMENSIONS mm

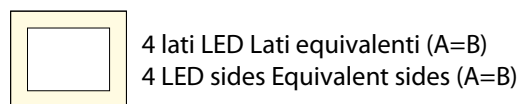
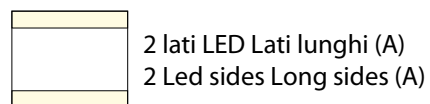
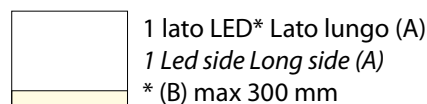
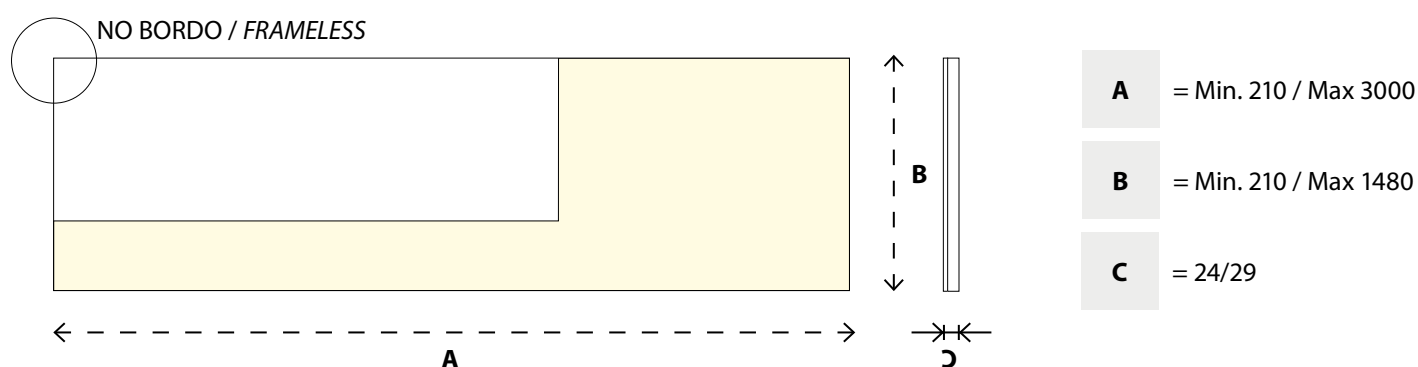

Le dimensioni sopracitate potrebbero variare a seconda del sistema d'installazione scelto.
Contattare l'ufficio commerciale per verificare l'effettiva fattibilità.
*The dimensions above may vary depending on the chosen installation system.
Please contact the sales office to verify the actual feasibility.*

TYPE A

SEQUENZA DI MONTAGGIO DELLA LASTRA GEMGLASS SU PANNELLO LED GEMGLASS SLAB MOUNTING SEQUENCE ON LED PANEL

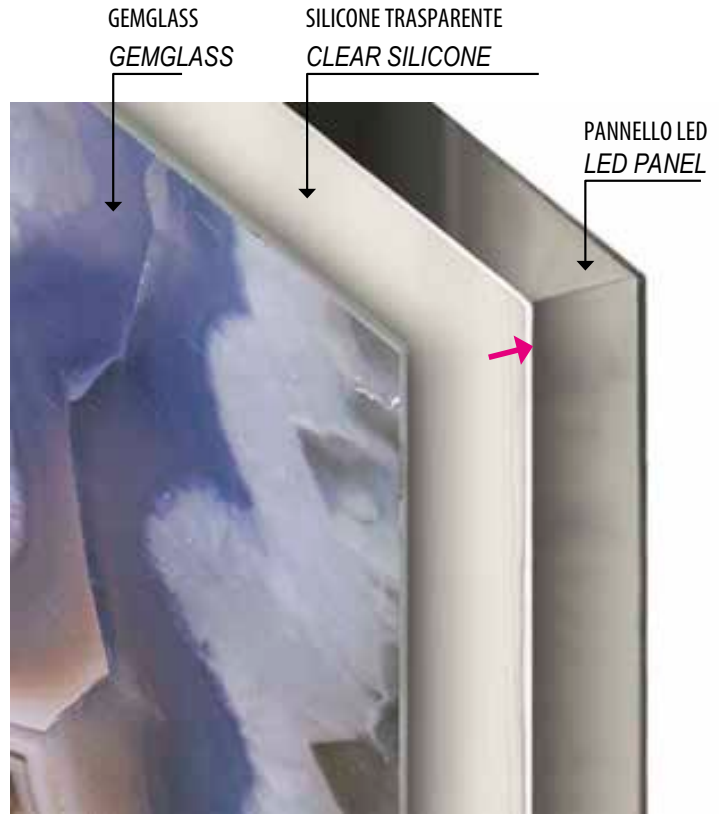

TYPE A

SEQUENZA DI MONTAGGIO DELLA LASTRA GEMGLASS SU PANNELLO LED GEMGLASS SLAB MOUNTING SEQUENCE ON LED PANEL



Inizio fasi di montaggio con silicone neutro trasparente
Start of mounting phases with clear silicone



PANNELLO LED
LED PANEL



Silicone su pannello LED
Clear silicone on LED panel



Spatola dentata
Notched trowel



Spatola liscia
Smooth trowel



Silicone da lisciare dopo la posa
Silicone to be smoothed after laying



Silicone su retro lastra GemGlass
Clear silicone on GemGlass slab back

TYPE A

SEQUENZA DI MONTAGGIO DELLA LASTRA GEMGLASS SU PANNELLO LED GEMGLASS SLAB MOUNTING SEQUENCE ON LED PANEL



Posa lastra GemGlass su pannello LED
Mounting GemGlass slab on LED panel



Esercitare pressione per far aderire
Apply pressure to ensure full adhesion

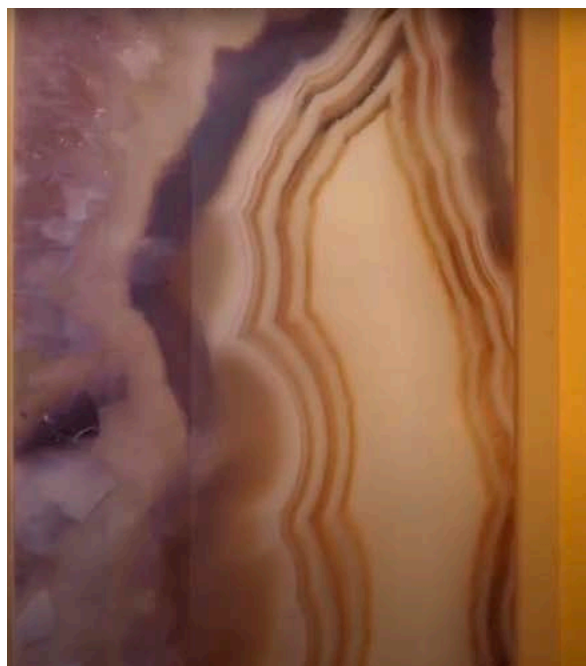

Lastra GemGlass su pannello LED - SPENTO
GemGlass slab on LED panel - OFF

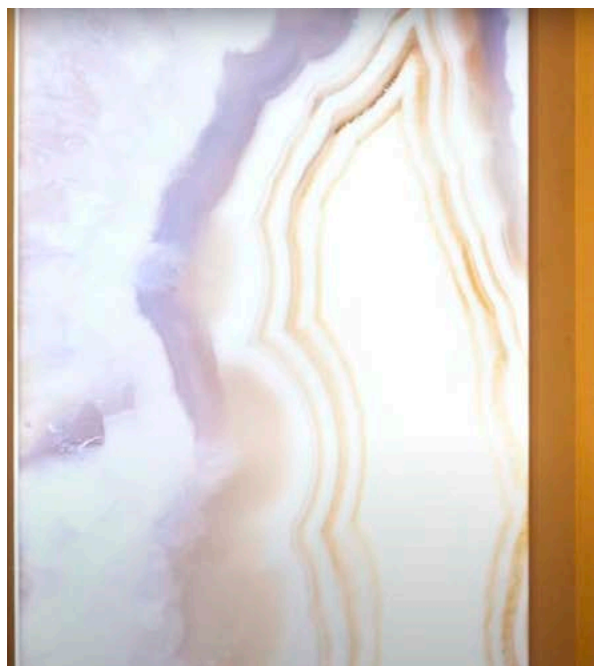

Lastra GemGlass su pannello LED - ACCESO
GemGlass slab on LED panel - ON

TYPE A

ESEMPI DI REALIZZAZIONE / INSTALLATION EXAMPLES



TYPE B

Il sistema Type B è una soluzione modulare molto versatile da utilizzare per applicazioni con retroilluminazione estrema come: zone umide, elementi curvi e superfici molto ampie. Qualsiasi materiale traslucido sarà illuminato in modo omogeneo con un'intensità maggiore rispetto a qualsiasi altro sistema. Aura viene fornita assemblata in fogli tagliati su misura pronti per essere fissati e collegati. A seconda dell'uso, è possibile aggiungere vari elementi per ottimizzare l'installazione. Molto leggera ed estremamente resistente agli urti meccanici e alle vibrazioni.

The Type B system is a highly versatile modular solution designed for extreme backlighting applications such as wet areas, curved elements, and very large surfaces. Any translucent material will be illuminated evenly, with greater intensity than any other system. Aura is supplied assembled in custom-cut sheets, ready to be fixed and connected. Depending on the application, various elements can be added to optimize the installation. Very lightweight and extremely resistant to mechanical impacts and vibrations.

MODULO RETROILLUMINANTE A LED IMPERMEABILE / WATERPROOF LED BACKLIGHTING MODULE

- LED OSRAM.
- 99,99% filo d'oro, supporto in rame puro rivestito in argento.
- SDCM ≤ 5 per ogni BIN.
- Angolo di emissione 110° con luce uniforme.
- Overmolded: anti-polvere, anti-umidità, impermeabile, anti-urto.
- 20 pezzi max in collegamento a catena.

- LED OSRAM.
- 99.99% gold thread, pure copper bracket coated with silver.
- SDCM ≤ 5 each BIN.
- 110° beaming angle with even light.
- Overmolded: anti-dust, anti-moisture, waterproof, anti-shock.
- 20 pcs max chain connection.



Dimension	Voltage	Power	K	Luminous flux	Ra (CRI)	Beam Angle	Working tem.	IP Rating
56x17,5x6,2 mm 2,2x0,68x0,24 in	24Vdc	1,2W/pc	3000K 5000K	120lm	90	170°	-25 ~ +60 C -13 ~ +140 F	IP67

DIMENSION

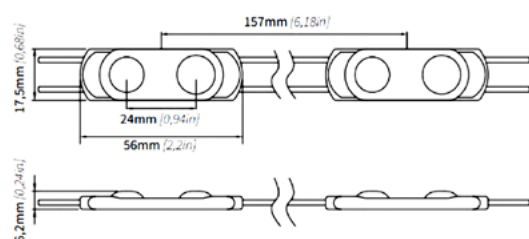

BEAMING ANGLE

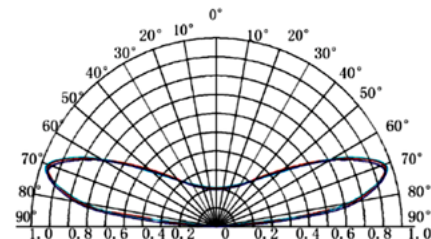

WIRE CONNECTION

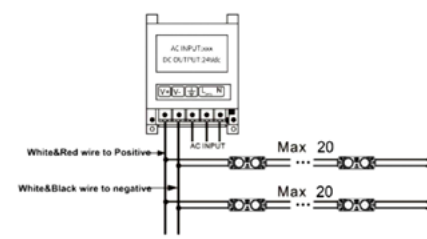

TYPE B

DETTAGLI TECNICI / TECHNICAL DETAIL

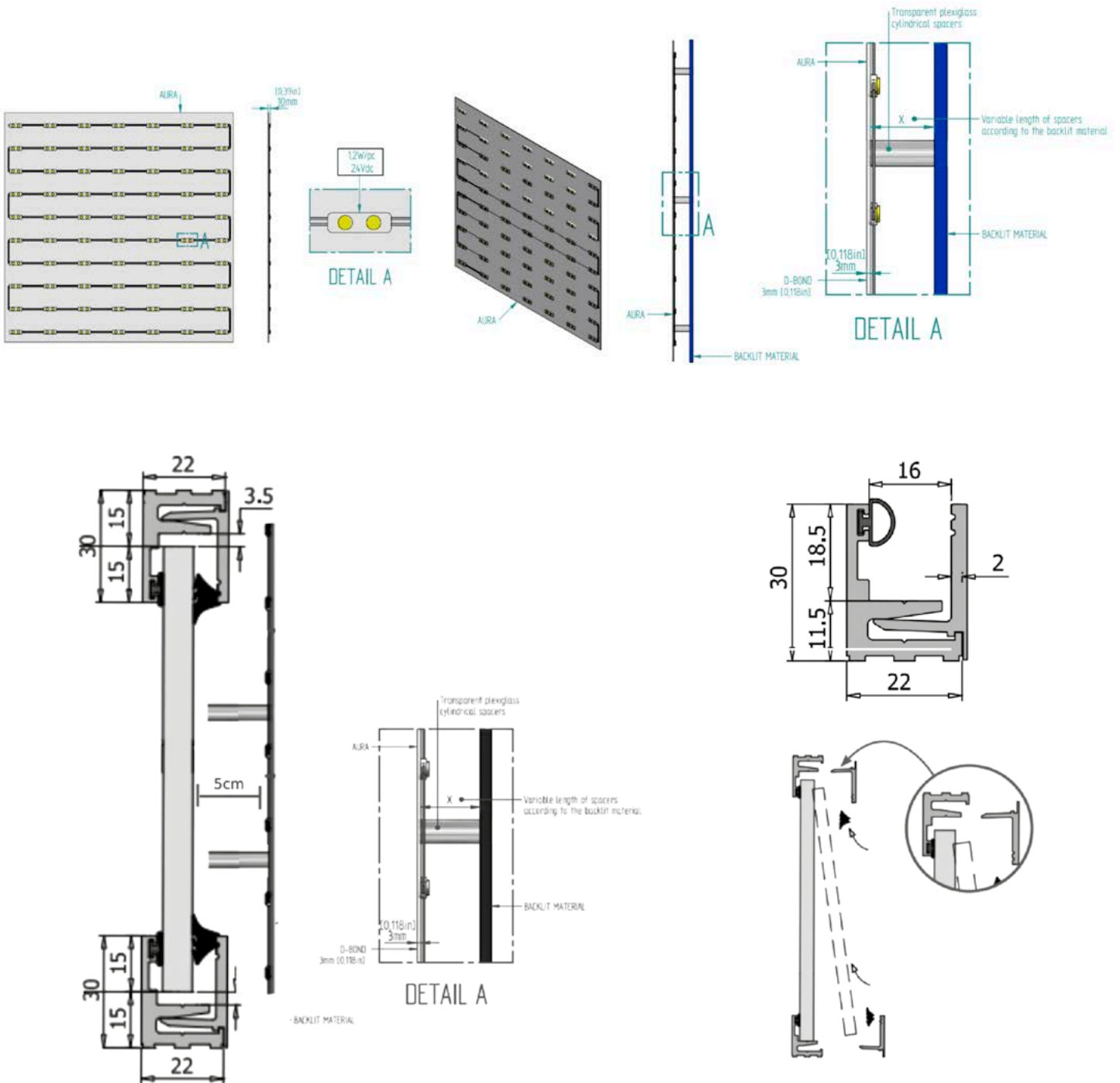

TYPE B

ESEMPI DI REALIZZAZIONE / INSTALLATION EXAMPLES

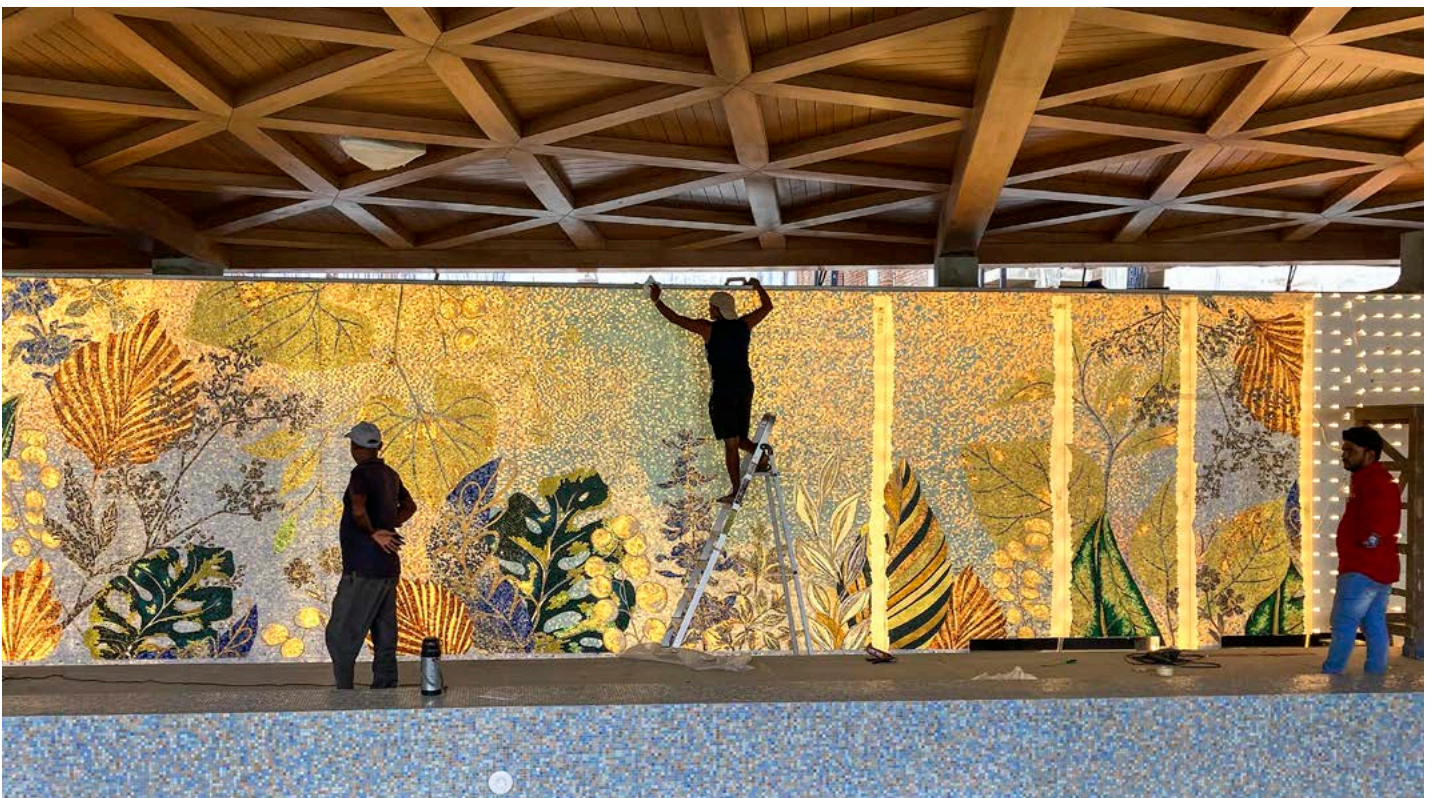
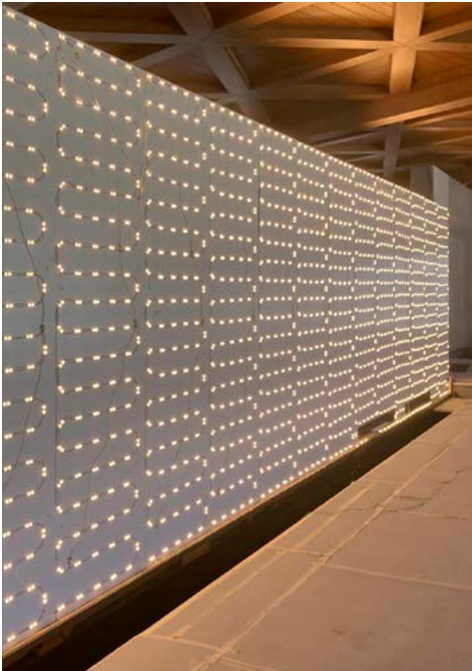

TYPE B

ESEMPI DI REALIZZAZIONE / INSTALLATION EXAMPLES



TYPE C

SICIS LED panels offre un sistema d'illuminazione innovativo. Ottiene una luminosità uniforme su un'ampia superficie in pochi mm di spessore.

SICIS LED panels offers an innovative lighting system. Obtain a luminous uniformity on a wide surface in only a few mm of thickness.

VANTAGGI DEI PANNELLI SICIS LED PANELS:

- PANNELLI SENZA BORDO Nessun punto d'ombra tra i vari pannelli
- La possibilità di unire più pannelli senza punti d'ombra offre un'infinita fonte di luce
- RISPARMIO ENERGETICO indicativamente stimato tra il 60% e 80% rispetto alle fonti di luce tradizionali.
- ELEVATA DURATA NEL TEMPO, stimata mediamente 50.000 h.
- COSTI DI MANUTENZIONE RIDOTTI grazie alla lunga durata nel tempo.
- MOLTEPLICI POSSIBILITÀ D'INSTALLAZIONE grazie allo sviluppo di ogni progetto da personale altamente specializzato.
- ASSENZA DI SFARFALLO, emissione pulita omogenea durante l'uso.
- FACILE PULIZIA E MANUTENZIONE
- NO INCOLLAGGIO
- GRANDI FORMATI

ADVANTAGES OF SICIS LED PANELS:

- *FRAMELESS LED PANELS* minimizes shadows between the panels possibility to unite several panels offering a consistent even light
- *ENERGY SAVING* approximately estimated between 60% and 80% compared to traditional light sources
- *HIGH TIME DURATION*, estimated on average between 50.000h
- *REDUCED MAINTENANCE COSTS* thanks to a long-lasting duration
- *MULTIPLE INSTALLATION POSSIBILITIES* thanks to the development of each project by highly specialized personnel.
- *NO FLICKER* clean and uniform light emission during use.
- *EASY CLEANING AND MAINTENANCE*
- *NO GLUING REQUIRED*
- *LARGE FORMATS*

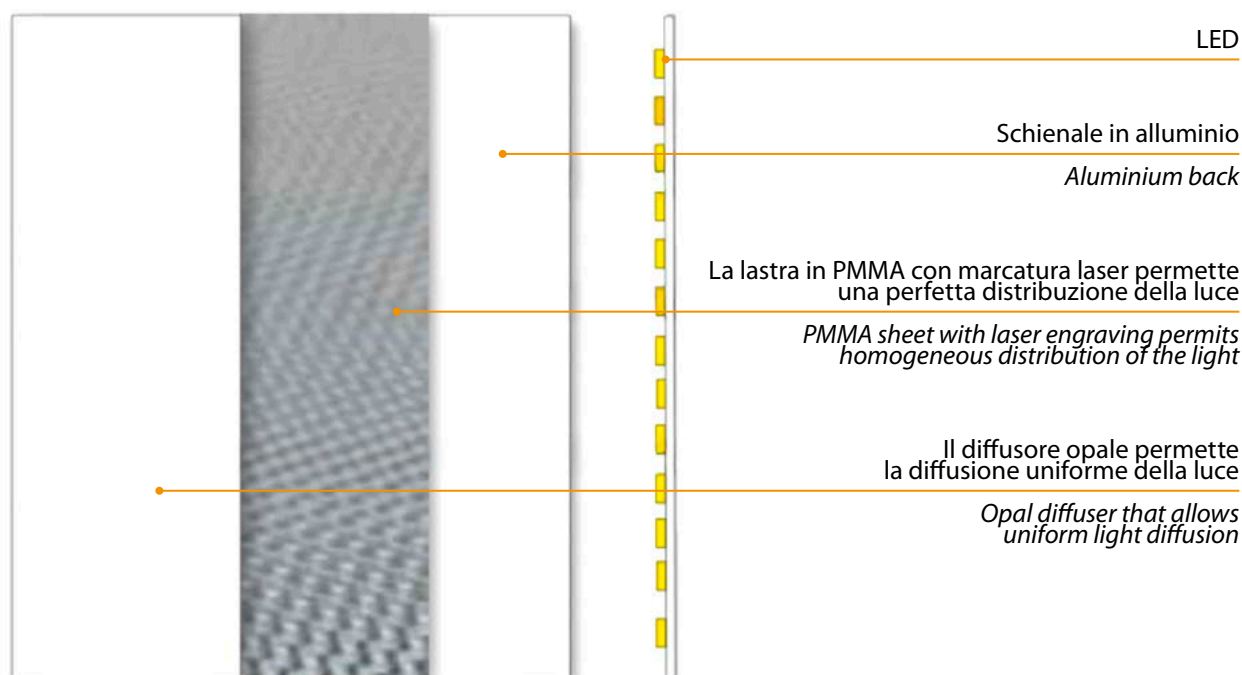

TYPE C

SEZIONE mm / SECTION mm

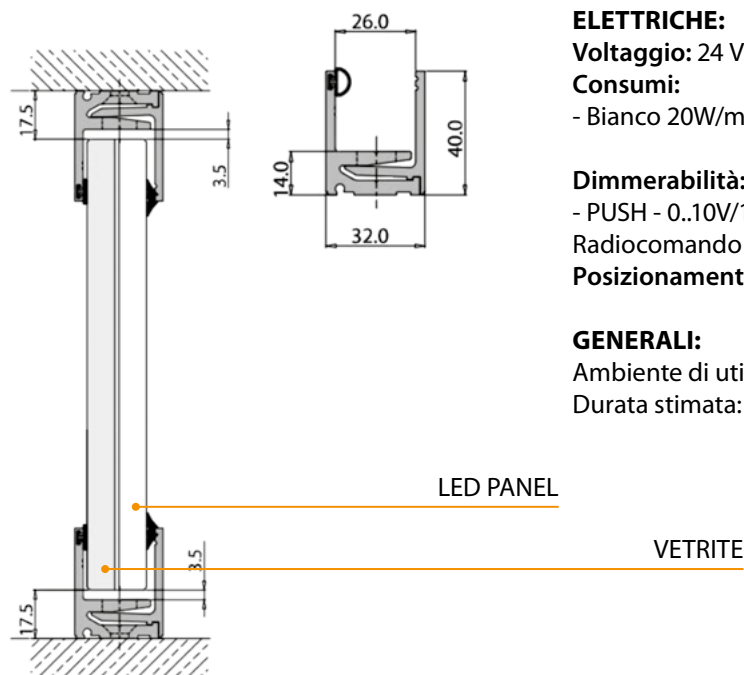

CARATTERISTICHE

Spessore: 32 mm

Peso: 22 Kg/m²

ELETTRICHE:

Voltaggio: 24 VDC

Consumi:

- Bianco 20W/m

Dimmerabilità: DALI - DMX - PWM

- PUSH - 0..10V/1..10V - Bluetooth -

Radiocomando

Posizionamento LED 1/2/4 lati

GENERALI:

Ambiente di utilizzo: Interno

Durata stimata: 50.000 h

FEATURES

Thickness: 32 mm

Weight: 22 Kg/m²

ELECTRICAL:

Voltage: 24 VDC

Power consumptions:

- White 20W/m

Dimmable: DALI - DMX - PWM - PUSH -

0..10V/1..10V - Bluetooth - Remote

control

LED positioning: 1/2/4 sides

GENERAL:

Use: Indoor

Life time: 50.000 h

Grado IP - IP Level: 40

* Peso teorico al m² indicativo.

Peso effettivo comunicato in fase di progettazione.

* Approximate theoretical weight per m².

The actual weight will be communicated at the design stage.

SEZIONE / SECTION	
A	Circuito LED / LED circuit
B	Case in alluminio © / Aluminium case ©
C	PMMA completo di lavorazione laser / Laser processed PMMA
D	Diffusore opale / Diffuser opal

Sicis Backlighting Systems

TYPE C

SPESSORE PANNELLO / PANEL THICKNESS	H. 10mm
--	---------

CARATTERISTICHE LED / LED FEATURES	
LED	Osram
CRI	Ra>90 - R9>50
SDCM	33
Durata utile / <i>Life time</i>	L70 B50 = 50.000 h a 25°C
Posizionamento LED / <i>LED positioning</i>	LED positioning — 1/2/4 lati / <i>sides</i>

ELETTRICHE / ELECTRICAL	
Voltaggio / <i>Voltage</i>	24 VDC
Alimentatore / <i>Power supply-controller</i>	Su richiesta - <i>Upon request</i>
Controller / <i>Remote driver</i>	Su richiesta - <i>Upon request</i>
Dimmerabilità / <i>Dimmable</i>	DALI - DMX - PWM - PUSH - 0..10V/1..10V - Bluetooth - Radiocomando / <i>Remote control</i>
Cavo alimentazione / <i>Power cable</i>	2m

CONSUMI / POWER CONSUMPTIONS	
Bianco / <i>White</i>	20 W/m

GENERALI / GENERAL	
Ambiente di utilizzo / <i>Use environment</i>	Interno / <i>Indoor</i>
Grado IP / <i>IP Level</i>	40

MARCHI / MARKS	
	

TYPE C

COLORE LED / LED COLOR

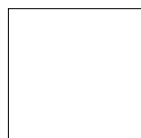

N
BIANCO NEUTRO
NEUTRAL WHITE

CARATTERISTICHE FISICHE / PHYSICAL CHARACTERISTICS

DIMENSIONI MINIME E MASSIME REALIZZABILI mm / MINIMUM AND MAXIMUM DIMENSIONS mm

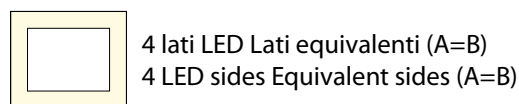
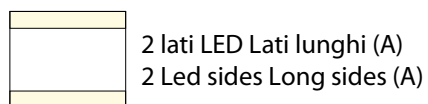
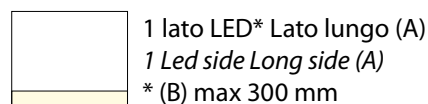
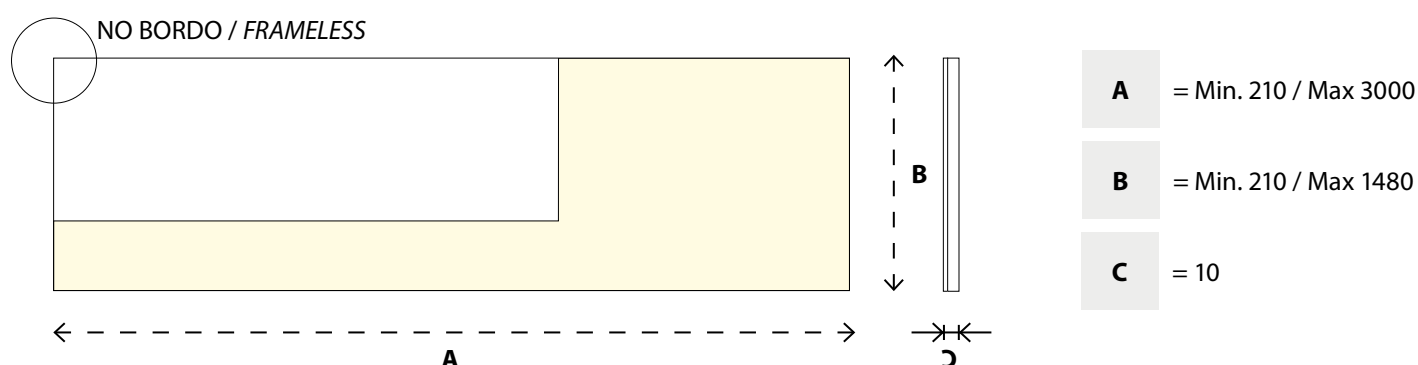

Le dimensioni sopracitate potrebbero variare a seconda del sistema d'installazione scelto.

Contattare l'ufficio commerciale per verificare l'effettiva fattibilità.

The dimensions above may vary depending on the chosen installation system.

Please contact the sales office to verify the actual feasibility.

TYPE C

ESEMPI DI REALIZZAZIONE / INSTALLATION EXAMPLES

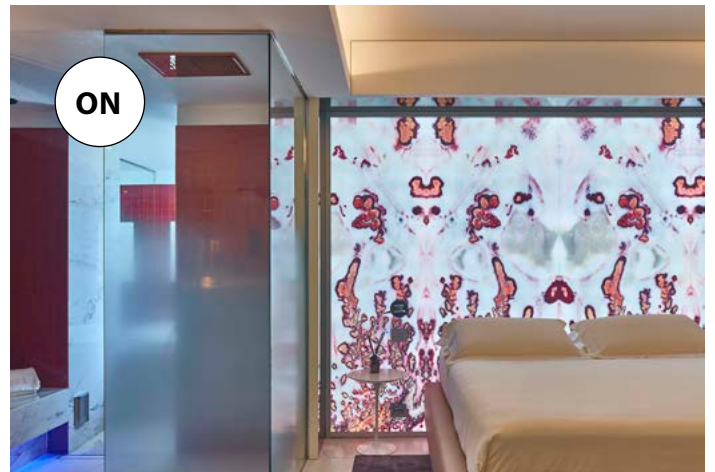

TYPE C

ESEMPI DI REALIZZAZIONE / *INSTALLATION EXAMPLES*



Sicis Note

Avvertenze - Notes - Avertissement - Hinweise



A sostegno dell'impegno di SICIS verso l'ambiente, i prodotti SICIS vengono sottoposti a prove che confermano le caratteristiche ecologiche e il loro relativo contributo alle certificazioni quali LEED, Green Communities e Green Globes.

La sapiente applicazione del mosaico sostiene il design concept di BIOPHILIA.



In support of SICIS's commitment to environmental performance, SICIS products have undergone testing to confirm green attributes and their associated contribution to certifications including LEED, Green Communities and Green Globes.

The artful application of mosaic finishes can support the design concept of BIOPHILIA.

TERMINI E CONDIZIONI DI VENDITA

1. Accettazione dell'acquirente. I termini e le condizioni di vendita che seguono (nel prosieguo, "Termini e Condizioni") si applicano a tutte le vendite effettuate da SICIS S.r.l. (nel prosieguo, "Sicis"), compresa la vendita di ornamenti, bordi e simili in mosaico, nonché la vendita di arredi e complementi di arredo e relative confezioni, venduti sotto il marchio di fabbrica Sicis, Sicis Art Mosaic, Sicis Next Art, Sicis Tessere (nel prosieguo, "i Prodotti" o "il Prodotto") a qualunque persona fisica o giuridica che piazza un ordine di acquisto di Prodotti di Sicis (nel prosieguo, "l'Acquirente"). A seconda del tipo di Prodotto venduto, Sicis potrà applicare, a sua esclusiva discrezione fornendo previamente all'Acquirente, termini e condizioni addizionali, che non sono in conflitto con quelli che seguono e che verranno allegati e diverranno parte integrante di questi Termini e Condizioni.

Con la trasmissione dell'ordine l'Acquirente accetta i Termini e Condizioni. Inoltre ogni qualvolta l'Acquirente od il suo rappresentante trasmette a Sicis un ulteriore ordine, l'Acquirente riafferma e ratifica questi Termini e Condizioni. Qualsiasi altro termine o condizione che sia eventualmente indicato dall'Acquirente nel suo ordine di acquisto o in eventuali altri moduli, corrispondenza o altro (sia scritti che orali), non avranno nessun effetto, anche nel caso di mancata espressa obiezione da parte di Sicis.

2. Ordini di acquisto. L'Acquirente deve presentare l'ordine di acquisto a Sicis per iscritto, che, quanto meno, deve indicare:

- gli elementi di identificazione del Prodotto ordinato, come da apposito listino prezzi pubblicato da Sicis;
- la quantità del Prodotto, soggetta a minimo e arrotondata così come specificato nel prezzario pubblicato da Sicis;
- la data richiesta per la consegna del Prodotto; e
- le istruzioni di spedizione e l'indirizzo di consegna.

L'Acquirente dovrà assicurarsi che gli ordini d'acquisto pervengano a Sicis almeno trenta (30) giorni prima della data di spedizione indicata nell'ordine stesso. Tutti gli ordini diventano irrevocabili, dopo l'accettazione da parte di Sicis, ai sensi del seguente l'Articolo 3. Un ordine di acquisto accettato non può essere modificato o revocato dall'Acquirente, se non nei casi qui previsti. L'Acquirente riconosce che le dimensioni dei Prodotti, così come riportate nei cataloghi e nei prezzari, sono solamente indicative. Con la presentazione dell'ordine di acquisto, l'Acquirente conferma di essere al corrente di ciò e si assume la responsabilità esclusiva sulle specifiche dettagliate che egli fornisce nell'ordine di acquisto, in quanto necessarie e opportune a soddisfare i bisogni dell'Acquirente stesso.

3. Ordini vincolanti. Sicis si riserva di accettare in tutto o in parte l'ordine che gli perviene dall'Acquirente. Nessun ordine è vincolante per Sicis se non è previamente accettato. Gli ordini vengono accettati compatibilmente alla disponibilità di Sicis a far fronte alla spedizione, nei tempi e nelle quantità richieste, e condizionati alla disponibilità del Prodotto. Una volta accettato, l'ordine non può essere revocato dall'Acquirente, salvo nel caso in cui Sicis non adempia alla spedizione entro trenta (30) giorni dalla data di spedizione specificata.

4. Spedizioni parziali. Le spedizioni parziali saranno fatturate alla data di spedizione. L'Acquirente non può accettare solamente una parte e rigettare un'altra dei Prodotti consegnati. L'accettazione dell'Acquirente è sempre dell'intera esecuzione dell'ordine, indipendentemente dal fatto che i Prodotti siano stati offerti per la consegna o meno in un'unica spedizione.

5. Prezzi e rischio di perdita. I prezzi si intendono franco stabilimento ("Ex Works") di lavorazione di Sicis in Ravenna. Ad un costo addizionale per l'Acquirente ed a sua richiesta, la consegna sarà effettuata ad un magazzino di consolidamento designato dall'Acquirente presso l'Area Industriale di Sassuolo. Una volta che Sicis mette a disposizione dell'Acquirente il Prodotto presso lo stabilimento di Ravenna, i rischi per perdita o danni che possono derivare al Prodotto, si trasferiscono a carico dell'Acquirente. L'assicurazione per il trasporto, le spese doganali e qualsiasi altra spesa sono a carico dell'Acquirente. Qualunque accordo di Sicis con i trasportatori o con gli spedizionieri, a richiesta dell'Acquirente o altrimenti, compresa la consegna ad un magazzino di consolidamento presso l'Area Industriale di Sassuolo, viene preso esclusivamente in nome e per conto dell'Acquirente, che se ne assume tutti i costi e tutti i rischi di perdita o danni. Eventuali reclami per rottura, danni, smarrimento in transito o ritardi nella consegna dovranno essere avanzati dall'Acquirente al trasportatore. L'Acquirente è tenuto a presentare il reclamo al trasportatore immediatamente al momento della consegna, in modo che possano essere effettuate verifiche sulla fondatezza del reclamo avanzato.

6. Imballaggio. Il Prodotto viene consegnato in scatole di cartone. Vedi dettagli packing cost pag.53. Per ordini fuori dagli standard, Sicis si riserva, a sua esclusiva discrezione, di provvedere ad un imballaggio alternativo più adatto all'ordine, incluso l'uso di palette o di casse di legno. Il costo di detto imballaggio speciale verrà addebitato in fattura, come indicato nella conferma dell'ordine di acquisto.

7. Termini di pagamento. I pagamenti verranno effettuati con Bonifico Bancario o per Lettera di Credito Irrevocabile, a seconda delle indicazioni di Sicis. Se invece è stata concessa una linea di credito, il pagamento sarà con Ricevuta Bancaria di (30) o (60) giorni fine mese. Nel caso invece di ordini personalizzati per dimensioni, su disegno dell'Acquirente o comunque fuori standard, Sicis potrà chiedere il pagamento con caparra confirmatoria al momento dell'ordine e con saldo (detratta la caparra) ad avviso di merce pronta, oppure richiedere direttamente il saldo all'ordine. Nel caso in cui l'Acquirente abbia insoluto in essere, Sicis si riserva di sospendere le spedizioni, fino a che il dovuto non è stato pagato e di chiedere il pagamento prima della consegna.

TERMS AND CONDITIONS OF SALE

1. Buyer's acceptance. These Terms and Conditions of Sale ("Terms and Conditions") shall apply to every sale by Sicis S.r.l. ("Sicis"), including mosaic decors, borders, etc., ("Mosaics") as well as furniture and furnishing items and related packaging sold under any of Sicis', Sicis Art Mosaic, Sicis Next Art, Sicis Tessere trademarks ("Products"), to any person or entity who places an order to purchase Products from Sicis ("Buyer"). Depending on the type of Products sold and at Sicis' sole discretion, additional terms and conditions which will not conflict with these Terms and Conditions may also apply, and will be provided by Sicis to Buyer and attached to and become an integral part of these Terms and Conditions. Buyer's signature of these Terms and Conditions shall be deemed acceptance of these Terms and Conditions. Moreover, in each instance, that Buyer or Buyer's agent transmits a Sicis order confirmation signed by Buyer or Buyer's agent to Sicis, Buyer affirms and ratifies the Terms and Conditions previously signed by Buyer or accepts the Terms and Conditions printed on or attached to such order confirmation form, as applicable. Any other terms or conditions which may at any time be indicated in Buyer's order, forms, correspondence or otherwise (whether oral or written) shall be of no effect, even if not expressly objected to by Sicis.

2. Purchase orders. Buyer shall submit purchase orders to Sicis in writing, stating, at a minimum:

- identification of the Products ordered, including dimensions subject to estimates, as designated in Sicis' published price list(s) and catalogues;
- quantity of Products, subject to minimum orders and rounding as specified in Sicis' published price list(s);
- requested date of delivery of Products; and
- shipping instructions and shipping address.

Buyer shall ensure that its purchase orders are received by Sicis at least thirty (30) days prior to the shipping date(s) requested in the purchase order. All purchase orders are irrevocable upon acceptance by Sicis in accordance with Section 3 below unless a written notice of revocation is received by Seller prior to the time of such acceptance. An accepted purchase order may not be modified or cancelled by Buyer, except as provided herein.

Buyer acknowledges that the dimensions of Sicis Mosaics as published in Sicis catalogues and price lists are estimates only. By submitting a purchase order, Buyer confirms notice of such estimates and takes sole responsibility for providing detailed specifications in the purchase order, as necessary and appropriate for Buyer's own requirements.

3. Binding orders. Any order by Buyer may be accepted by Sicis in whole or in part. No order is binding on Sicis if not previously accepted. Each order is accepted subject to Sicis' ability to ship, at the time and in the quantity specified, contingent upon product availability, force majeure and any other causes beyond the control of Sicis. Once accepted, orders may not be cancelled by Buyer except in the event of Sicis' inability to ship within thirty (30) days of the specified shipment date.

4. Partial shipments. Partial shipments will be invoiced as shipped. Buyer may not accept only a part and reject another of the Products delivered. Acceptance of any part of the Products ordered shall constitute acceptance of the entire order, whether or not the Products are all tendered in one shipment.

5. Price and risk of loss. Prices are Ex-Works Sicis' factory in Ravenna. For an additional handling charge per delivery, at Buyer's request and expense, shipments will be delivered to Buyer's consolidating warehouse of choice in the Industrial Area of Sassuolo. Risk of loss or damage to the Products shall be transferred to the Buyer upon Sicis placing the Products at Buyer's disposal at Sicis' factory in Ravenna. All transportation insurance, customs duty and other charges are for the account of Buyer. Any shipping arrangements made by Sicis with carriers or forwarding agents, at Buyer's request or otherwise, including delivery to Buyer's consolidating warehouse in the Industrial Area of Sassuolo, shall be made solely on Buyer's behalf and at Buyer's sole cost and risk of loss and damage. Claims for breakage, damage, loss in transit and delay in delivery must be made to the carrier by the Buyer. Buyer must notify the delivering carrier of such claims immediately upon delivery so that inspection may be made to substantiate Buyer's claim against the carrier.

6. Packing. The Products are delivered in cardboard-boxes. See packing cost details pag. 53. For non-standard size items, Sicis reserves the right, at its sole discretion to arrange for alternative packing suitable to the order, including the use of pallets and wood crates. Costs of such special packing will be charged to the invoice as indicated on the order confirmation.

7. Payment terms. Payments will be made by Bank wire transfer or Irrevocable Letter of Credit according to SICIS indications. If a credit line has been accepted, payment will be made by Bank check at 30 or 60 day terms. For Custom orders (by dimension, design, or otherwise non-standard product), SICIS can request deposit payment at the time order is confirmed with the balance due prior to shipment, or request full payment upon order confirmation. If the customer has a balance due on

SICIS®

8. Garanzie reali. A garanzia della propria capacità di far fronte agli obblighi di pagamento del prezzo dei Prodotti, l'Acquirente acconsente a che il diritto di proprietà e il possesso dei Prodotti rimangano a Sicis, fino a che i Prodotti non siano interamente pagati. L'Acquirente con il presente atto dichiara e garantisce che sul proprio attivo patrimoniale, di cui potrebbero far parte i Prodotti, non gravano garanzie a favore di alcuna persona fisica o giuridica; e che, per tutto il periodo in cui rimarrà corrente il debito o parte di esso con Sicis, manterrà a proprio totale carico i Prodotti disponibili e liberi da eventuali privilegi di terzi, da diritti di garanzia o prelazione, pignoramenti, sequestri ed altre procedure giudiziarie, qualunque ne sia l'origine.

9. Costi per il recupero. Nel caso in cui l'Acquirente dovesse venir meno agli obblighi assunti in forza del presente atto, dovrà sopportare tutti i costi relativi all'azione di recupero crediti, compresi gli onorari, le spese vive e i diritti sostenuti da SiciS.

10. Rifiuto di esecuzione di ordine da parte della SiciS. SiciS ha la facoltà di non dar corso ad un ordine d'acquisto accettato, senza incorrere in alcuna responsabilità, qualora l'Acquirente diventi insolvente, sospenda in tutto o in parte le proprie attività commerciali, vengano iniziati contro di lui, o siano già in atto, istanze o procedimenti concorsuali previsti dalle leggi federali o statali, ovvero diretti alla riorganizzazione aziendale. Qualora SiciS ritenga in buona fede che l'Acquirente non sia in grado di far fronte al pagamento a norma dei Termini e Condizioni previste nel presente atto, oppure diventi legalmente incapace, SiciS può, a sua esclusiva discrezione, rifiutare l'esecuzione dell'ordine d'acquisto, ferma restando la responsabilità dell'Acquirente per il pagamento del Prodotto eventualmente già consegnato.

11. Diritti di proprietà e di riservatezza. Tutti i diritti sui modelli, i disegni, i marchi commerciali, i marchi di fabbrica e i diritti d'autore di SiciS usati o relativi ai Prodotti, sono e rimangono di esclusiva proprietà di SiciS e l'Acquirente non ha su di essi o relativamente ad essi, nessun diritto di proprietà o interesse. L'Acquirente non potrà riprodurli o imitarli, o permettere che altri, direttamente o indirettamente, li riproducano o li imitino. Le informazioni e il materiale contenuti nel presente atto restano di proprietà esclusiva, trasmessi in via riservata, e a condizione che non vengano riprodotti od imitati in alcun modo, né usati o rivelati a terzi al di fuori dell'ambito della ditta dell'Acquirente, a meno che non esista un'autorizzazione scritta di SiciS.

12. Legge applicabile e arbitrato. Qualunque controversia o reclamo relativi ai Termini e Condizioni contenuti nel presente atto, o alla loro inadempienza, che insorgessero con un Acquirente residente al momento della sottoscrizione dell'ordine in Canada, Messico o Stati Uniti, dovranno essere interpretati in conformità alle leggi dello Stato di New York e senza riferimento alle sue norme in materia di conflitto delle leggi, e composti con ricorso ad arbitrato nella Città, nella Contea e nello Stato di New York, in conformità con le vigenti Regole Commerciali della American Arbitration Association ("Associazione Americana per l'Arbitrato"). Se l'Acquirente è residente quando sottoscrive l'ordine in qualunque altra nazione, qualunque controversia o reclamo relativi ai Termini e Condizioni contenuti nel presente atto, o alla loro inadempienza, dovranno essere interpretati in conformità alle leggi della Repubblica d'Italia e senza riferimento alle sue norme in materia di conflitto delle leggi, e composti con ricorso ad arbitrato nella Città di Milano, in Italia, in conformità con le norme della Camera Arbitrale Internazionale di Milano, vigenti al momento dell'instaurazione dell'Arbitrato. Il lodo arbitrale sarà rituale e di diritto e potrà essere trascritto presso qualsiasi tribunale che abbia giurisdizione. Il lodo arbitrale è definitivo fra le parti e dà il diritto alla parte che prevale di recuperare le spese e gli onorari legali che in essa vengono definiti. Tutte le definizioni della terminologia riguardante la spedizione e la consegna, ad es., "franco stabilimento" ("Ex Works"), saranno interpretate in conformità con i vigenti Incoterms pubblicati dalla Camera di Commercio Internazionale.

13. Rinunce. La rinuncia di SiciS ad insistere sulla stretta osservanza, da parte dell'Acquirente, dei Termini e Condizioni, o il mancato esercizio di SiciS dei propri diritti in caso di inadempimento da parte dell'Acquirente, non potrà in alcun modo limitare i diritti di SiciS, nel caso in cui persistesse l'inadempienza o si ripetesse in tempi successivi. Il personale vendite di SiciS potrebbe aver fatto dichiarazioni orali in merito ai Prodotti, le quali non costituiscono garanzie, e pertanto non devono essere ritenute attendibili dall'Acquirente e non possono essere considerate avere valore contrattuale. I Termini e le Condizioni qui contenuti possono essere modificati solamente per iscritto a firma di un rappresentante autorizzato di SiciS.

14. Garanzia limitata SiciS. SiciS garantisce che i Prodotti di sua produzione sono esenti da difetti di materiale e di manodopera, in conformità con le seguenti condizioni:

a) Chi è coperto dalla garanzia. La garanzia copre solamente coloro che acquistano i Prodotti da un rappresentante autorizzato di SiciS o direttamente da SiciS.

b) Durata della garanzia. La garanzia si estende per due anni dalla data di vendita dei Prodotti.

Gli impegni della SiciS. SiciS, a propria scelta, (i) si impegna a sostituire gratuitamente i Prodotti difettosi, sempre che l'Acquirente si faccia carico delle spese di spedizione e di eventuali costi assicurativi e doganali; oppure (ii) a rimborsare all'Acquirente il valore di rimpiazzo dei Prodotti difettosi. In ambedue i casi, l'Acquirente è tenuto ad osservare la Procedura per i reclami descritta nel paragrafo seguente. SiciS non è responsabile per eventuali spese di manodopera o di materiali sostenute per la diagnosi, correzione, manutenzione, rimozione, installazione o rimpiazzo dei Prodotti.

account, SiciS reserves the right to suspend shipment until all outstanding balances are cleared prior to delivery.

8. Security interest. Buyer agrees that as security for the performance of Buyer's payment obligations hereunder, title and right of possession of the Products shall remain with SiciS until such Products have been paid for in full. Buyer agrees to execute any financing statements and any amendments thereto required by SiciS to create and preserve such purchase money security interest and Buyer hereby authorizes and grants power of attorney to SiciS to file any financing statements in any jurisdiction at any time it deems necessary to protect and maintain its interest, with or without the signature of Buyer, and specifically authorizes SiciS to file such statements without Buyer's signature. Buyer hereby represents and warrants that no entity or individual holds any security interest in any of its assets which might include the Products; and for so long as any amounts remain outstanding between Buyer and SiciS, Buyer shall, at its own cost and expense, maintain the Products free and clear of all liens, encumbrances, levies, attachments or other judicial process from every cause whatsoever.

9. Cost of collection. In the event Buyer shall default in its obligations hereunder, Buyer shall be liable for SiciS' costs of collection, including attorney's fees, disbursements and court costs.

10. Cancellation by SiciS. SiciS may decide to not process a confirmed and accepted order without liability if Buyer becomes insolvent or suspends any of its operations or if any petition is filed or proceeding commenced by or against Buyer under any state or federal law relating to bankruptcy, reorganization, receivership, or assignment for the benefit of creditors. If SiciS believes in good faith that Buyer's ability to make payment required by these Terms and Conditions is or may become impaired, SiciS may in its sole discretion refuse to execute the order or any part thereof, Buyer remaining liable to pay for any Products already shipped.

11. Proprietary rights and confidential information. All rights in pattern, design, trade names, trademarks and copyrights of SiciS used on or in connection with the Products are proprietary and shall remain the exclusive property of SiciS, and the Buyer shall have no right of interest therein or with respect thereto. The Buyer shall not reproduce or simulate, or cause or allow anyone to reproduce or simulate, either directly or indirectly any such pattern, design, trade name, trademark or copyright. The information and material contained herein are proprietary and are submitted in confidence and with the condition that it will not be copied or otherwise reproduced and will not be used or disclosed to anyone outside Buyer's company except as authorized in writing by SiciS.

12. Governing law; arbitration. Any controversy or claim arising out of or relating to these Terms and Conditions or breach thereof, arising with a Buyer resident of Canada, Mexico or the United States at the order were signed, shall be construed in accordance with the laws of the State of New York, irrespective of its conflict of law provisions, and shall be settled by arbitration in the City, County and State of New York in accordance with the current Commercial Rules of the American Arbitration Association. If the Buyer was a resident of any other country at the time the order were signed, the Terms and Conditions, or their default, shall be construed in accordance with the laws of the Republic of Italy, irrespective of its conflict of law provisions, and shall be settled by arbitration in the City of Milan, Italy, in accordance with the then current rules of the Camera Arbitrale Internazionale di Milano ("the International Arbitral Chamber of Milan"). Judgment upon the arbitral award rendered shall be final and law and may be entered in any court of competent jurisdiction. The arbitration award shall be final as between the parties, and the prevailing party shall be entitled to recover attorney's fees and costs awarded by the arbitration. All definitions of shipments and delivery terms, e.g., "Ex Works" shall be governed by the prevailing Incoterms published by the International Chamber of Commerce.

13. Waiver. No failure of SiciS to insist upon strict compliance by Buyer with these Terms and Conditions or to exercise any right accruing from any default of Buyer shall impair SiciS' rights in case Buyer's default continues or in case of any subsequent default by Buyer. SiciS' salespeople may have made oral statements about the Products. Such statements do not constitute warranties, shall not be relied on by Buyer and are not part of any agreement. These Terms and Conditions may be modified only by a writing signed by an authorized representative of SiciS.

14. SiciS Limited Warranty. SiciS warrants that its Products shall be free from defects in material and workmanship in accordance with the following terms:

Who is covered by this warranty. This warranty extends only to a purchaser of Mosaics from a SiciS authorized representative or from SiciS direct and to those persons who, under applicable state law, are entitled to rely hereon as third party beneficiaries (the "Purchaser").

How long the warranty lasts. Coverage under this warranty lasts for eighteen (18) months from the date of installation of the Mosaics, but no later than two (2) years from the date of purchase.

SICIS®

Procedura per i reclami. L'Acquirente è tenuto a notificare per iscritto, a mezzo di lettera raccomandata o certificata con avviso di ricevuta, il difetto dei Prodotti a Sisis entro trenta (30) giorni dall'avvenuta constatazione e comunque non oltre il termine di durata della garanzia, poiché i tempi rivestono importanza essenziale. L'Acquirente deve inviare la lettera con acclusa la prova d'acquisto, al seguente indirizzo: via Canala, 75/79, 48123 Ravenna, Italia (telefono + 39/0544/469711; telefax +39/0544/469801; posta elettronica warranty@sisis.com).

Limiti della garanzia. Questa garanzia non copre difetti o danni (latenti o meno) derivanti dall'uso improprio, dall'abuso, dall'uso o dallo stoccaggio negligente o improprio; dalle variazioni meteorologiche o di temperatura, dall'esposizione all'acqua o agenti chimici, dalla grandine, dall'impatto con oggetti esterni, da terremoti, uragani, cicloni, fulmini, inondazioni o altre tempeste o cause violente, o da cause di forza maggiore; da assestamenti, smottamenti, distorsioni, cedimenti o lesioni nella struttura di base o di supporto; da esposizione ad agenti chimici dannosi, o per danni risultanti dalla spedizione o il trattamento da parte dell'installatore o del fornitore o da installazione impropria.

È responsabilità dell'Acquirente consultare uno o più tecnici per istruzioni e raccomandazioni sul metodo, gli attrezzi e i materiali adatti all'installazione specifica che l'Acquirente intende fare dei Prodotti (compreso, fra l'altro, la scelta e l'uso di materiali adesivi e della malta per la posa di mosaici). Sisis non si assume nessuna responsabilità per quanto riguarda l'installazione del mosaico.

Sisis non ha sede nell'area in cui vive l'Acquirente. È necessario, pertanto, che l'Acquirente consulti un tecnico che opera in loco, per istruzioni e raccomandazioni particolari per l'installazione e la manutenzione, a seconda delle condizioni meteorologiche prevalenti in loco, alle temperature, all'acqua o agli agenti chimici locali. Sisis declina qualunque responsabilità relativa a mutazioni nei colori del mosaico causate da macchie o contaminazione o da altri agenti esterni quali muschio, licheni, alghe, muffa, miceti ed altri tipi di vegetazione. Le tessere musive sono tagliate a mano e quindi gli ornamenti e le decorazioni sono suscettibili di scheggiature ai bordi durante il processo di lavorazione. Sisis non è responsabile di tali scheggiature né sostituirà le tessere scheggiate che fanno parte della decorazione a mosaico.

Unica ed esclusiva garanzia. Questa garanzia sostituisce espressamente qualsiasi altra garanzia, espressa o implicita.

Applicabilità delle normative statali. In alcuni stati, la legge non permette limiti alla durata della garanzia implicita; di conseguenza, i limiti di cui sopra potrebbero non essere applicabili. Inoltre, in alcuni stati la legge non permette l'esclusione o la limitazione della garanzia relativamente a danni particolari, incidentali o conseguenti, quindi le suddette limitazioni od esclusioni potrebbero non valere. Questa garanzia conferisce diritti legali specifici all'Acquirente, oltre ad altri eventuali diritti previsti dalla normativa di ciascuno stato.

Modificazione dei Prodotti. Sisis si riserva il diritto di cessare o di modificare la produzione dei Prodotti, anche per quanto riguarda i colori, senza obbligo di preavviso all'Acquirente e declina eventuali responsabilità verso quest'ultimo in conseguenza di detta sospensione o modifica.

15. Indennizzo. I Prodotti venduti dall'Acquirente a qualunque altro terzo, devono essere consegnati ai sensi della Garanzia Limitata, in forma identica a quella riportata nell'articolo 14 di cui sopra e disponibile, dietro richiesta, presso Sisis. L'inosservanza da parte dell'Acquirente di quanto stabilito nel presente Articolo 15 per qualsiasi consegna a terzi, comporterà per l'Acquirente l'indennizzo e l'obbligo di manlevare Sisis da qualsiasi danno, perdita, responsabilità o spesa, inclusi eventuali onorari legali, in dipendenza da eventuali reclami del terzo relativi al Prodotto.

What Sisis will do. Sisis will, at its option, either (i) replace defective Mosaics free of charge, provided that the Purchaser pays the shipping, insurance and customs duties, if applicable, or (ii) pay the replacement value of defective Mosaics. In either case, the Purchaser must comply with the Claims Procedure described below. Sisis will not be responsible for payment of any labor or material expenses to diagnose, adjust, service, remove, install or replace the Mosaics.

Claims Procedure. The Purchaser must notify Sisis of defective Mosaics in writing by registered or certified mail, return receipt requested, within thirty (30) days after the discovery thereof, but no later than the warranty period, time being of the essence. The notice must include proof of purchase, sent to the following address: via Canala, 85, Ravenna 48123, Italy; Ph. +39-0544-469711, Fax: +39-0544-469803 or by e-mail at warranty@sisis.com. Sisis may, at its discretion, require that the Purchaser return any and all defective Mosaics. However, no Mosaics shall be returned to Sisis without its prior written authorization.

Limitations. This warranty shall not apply to defects or damage (latent or otherwise) caused by misuse, abuse, neglect or improper handling or storage; by weather variations, temperatures, water or chemicals; by hail, impact of foreign objects, earthquake, hurricane, tornado, lightning, flood, other violent storm or casualty, or acts of God; by settlement, movement, distortion, failure or cracking of the support structure or base; by exposure to harmful chemicals; or by damage occurring during shipping or handling by the installer or supplier; or by improper installation.

It is the Purchaser's responsibility to consult a specialist or specialists in the specific type of installation(s) for which the Purchaser wants to use the Mosaic, for instructions and recommendations on procedures, tools and materials to be used in the installation of the Mosaics (including, but not limited to, selection and application of adhesives and grouting). Sisis assumes no responsibility for the installation of the Mosaic.

Sisis is not present in the Purchaser's area. It is the Purchaser's responsibility to consult a specialist in the Purchaser's area for any special installation and maintenance instructions or recommendations which may be applicable due to weather conditions, temperatures, water or chemical conditions present in the Purchaser's area. Sisis shall have no liability for changes in color; shade or hue of the Mosaic caused by stains or contamination or resulting from outside sources such as moss, lichens, algae, mildew, fungus or other vegetation. Mosaic tiles, which are cut by hand, can chip at the edges during the manufacturing process of the Mosaic décor, therefore, Sisis does not warrant nor shall Sisis replace chipped tiles which are part of a Mosaic décor.

Sole and exclusive warranty. THIS WARRANTY IS EXPRESSLY IN LIEU OF ALL OTHER WARRANTIES, EXPRESSED OR IMPLIED, INCLUDING, TO THE EXTENT ALLOWED BY LAW, ANY IMPLIED WARRANTY OF MERCHANTABILITY OR FITNESS FOR A PARTICULAR PURPOSE, AND ANY OTHER OBLIGATION ON THE PART OF SISIS, INCLUDING WITHOUT LIMITATION ANY OBLIGATIONS WITH RESPECT TO INCIDENTAL, CONSEQUENTIAL AND SPECIAL DAMAGES.

How state law applies. Some states do not allow limitations on how long an implied warranty lasts, so the above limitation may not apply to you. Also, some states do not allow the exclusion or limitation of incidental, special or consequential damages so the above limitation or exclusion may not apply to you. This warranty gives you specific legal rights, and you may have other rights which vary from state to state.

Change in the Mosaics. Sisis reserves the right to discontinue or modify its Mosaics, including the color thereof, without notice to a Purchaser and Sisis shall not be liable to the Purchaser as a consequence of such discontinuance or modification.

15. Indemnification. Products sold by Buyer to any person must be delivered with the Sisis Limited Warranty in a form identical to Section 14 above and available upon request to Sisis. Any Buyer who fails to comply with this Section 15 for any delivery to any person will indemnify and hold harmless Sisis from any damage, loss, liability or expense, including attorney's fees arising out of any warranty claim by such person relating to the Product.

SICIS®

SICIS[®]

Sede Legale

Via Borgonuovo, 29
20121 Milano (Italy)

Showroom & Factory

Via Canala, 85
48123 Ravenna (Italy)

Ph. +39 0544 469 711 · Fax +39 0544 46 98 11

info@sicis.com